



Thermor 

MANUAL DE USO







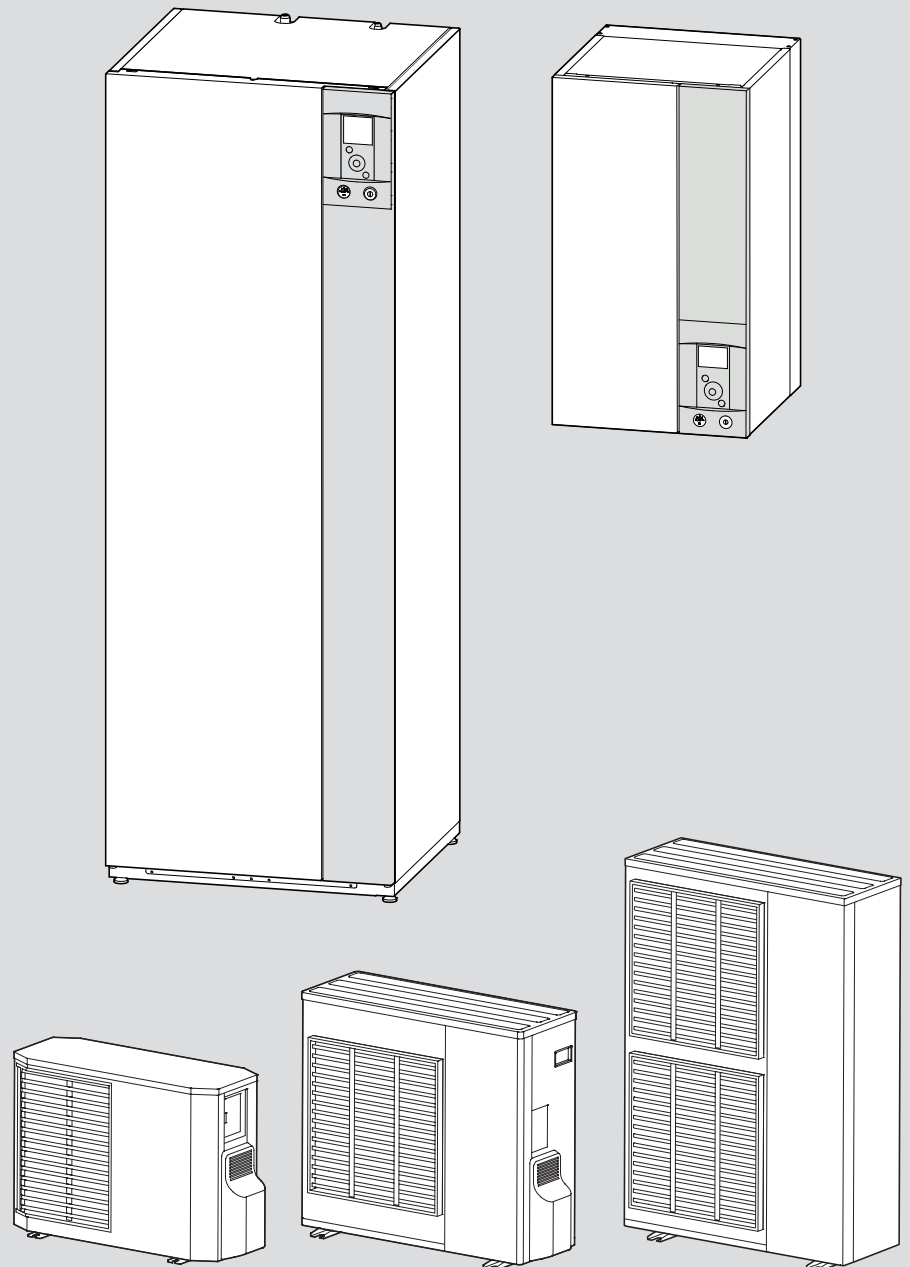



Alféa Extensa A.I. / Alféa Extensa Duo A.I.
Alféa Excellia A.I. / Alféa Excellia Duo A.I.

Bomba de calor
aire/agua split

Destinado al profesional y al usuario
El usuario debe conservarlo para
futuras consultas



Índice

 Consignas de seguridad	3
 Vista global de la instalación	4
Precauciones y advertencias relativas a su instalación	4
Reciclaje del aparato	5
Vista global de la instalación	5
 Manejo de la instalación	6
Interfaz del usuario	6
Descripción de los indicadores	7
Navegación por los menús	8
Modificación de los parámetros	8
Estructura de los menús	9
 Modo manual	10
 Ausencia	12
 Funciones activas	13
 Ajuste de temperaturas	13
 Programación	14
 Consumos de energía	15
 Parámetros	15
 Mantenimiento	18
Controles regulares	18
Verificación de la unidad exterior	18
Verificación del circuito frigorífico	18
Mensajes de error	19



Este aparato está marcado con este símbolo, que indica que los productos eléctricos y electrónicos no deben mezclarse con los residuos generales domésticos. Los países de la Comunidad Europea (*), Noruega, Islandia y Liechtenstein deben disponer de un sistema especializado de recogida para estos productos. No intente desmontar el producto usted mismo. Esto puede provocar efectos nocivos para su salud y para el medio ambiente. El desmontaje y la recogida de refrigerante, aceite y otras partes deben correr a cargo de un instalador cualificado conforme a la normativa local y nacional aplicable. El reciclaje de este aparato debe ser asumido por un servicio especializado. El aparato no debe, en ningún caso, eliminarse junto con residuos domésticos o escombros, ni depositarse en un vertedero. Para más información contacte con el instalador o distribuidor local.

* Sujeto a la ley nacional de cada estado miembro.



Consignas de seguridad

Siga las instrucciones que se indican a continuación para evitar cualquier riesgo de lesión o utilización incorrecta del aparato.

Puesta en marcha

No ponga el aparato en tensión hasta que se hayan efectuado las operaciones de llenado.

Para la instalación de esta bomba de calor, se precisa la intervención de personal autorizado, no intente instalarla usted mismo.

La instalación debe estar siempre conectada a tierra y provista de un disyuntor de protección.

No modifique la alimentación eléctrica.

Los aparatos no son antideflagrantes y, por tanto, no deben instalarse en una atmósfera explosiva.

Utilización

Este aparato puede ser utilizado por niños menores de 8 años y por personas que tengan capacidades físicas, sensoriales o mentales reducidas o sin experiencia o conocimiento, siempre que estén bien vigiladas o se les hayan proporcionado instrucciones relacionadas con el uso del aparato con total seguridad y hayan entendido los posibles riesgos. Los niños no deben jugar con el aparato. No permita que los niños lo limpien o realicen tareas de mantenimiento sin vigilancia.

No debe dejar que los niños introduzcan cuerpos extraños en la rejilla de protección de la hélice ni que se suban encima de la unidad exterior. Los álabes del intercambiador de aire son sumamente finos y pueden ocasionar cortes.

Ningún obstáculo debe impedir la circulación del aire a través del evaporador y en la salida del ventilador.

La unidad exterior debe instalarse exclusivamente en el exterior (fuera). Si se precisa una protección, ésta debe tener amplias aberturas en las 4 caras y debe respetar las distancias de instalación (consulte a su instalador).

No suba al techo de la unidad exterior.

La estancia donde funcione el aparato debe estar correctamente ventilada con el objetivo de evitar la falta de oxígeno en caso de fuga del gas refrigerante.

Si su local ya cumple las normas de seguridad, no realice modificaciones (ventilación, conducto de humos, abertura, etc.) sin consultarlo con su instalador.

No acerque ninguna fuente de calor al mando a distancia

Mantenimiento

No intente reparar el aparato usted mismo.

Este aparato no contiene ninguna pieza que pueda reparar por sí mismo el usuario. El desmontaje de cualquiera de las dos cubiertas puede exponerle a tensiones eléctricas peligrosas.

Cortar la corriente no es una medida suficiente para protegerle de posibles choques eléctricos (condensadores).

No abra la unidad exterior o el módulo hidráulico cuando estén funcionando.

Corte la alimentación si se perciben ruidos anormales, malos olores o humo procedente del aparato y contacte con el Servicio Técnico Autorizado.

Antes de realizar cualquier operación eventual de limpieza, corte la corriente del aparato.

No utilice líquidos de limpieza agresivo o disolventes para limpiar las carrocerías.

No utilice ningún limpiador a presión para limpiar la unidad exterior. Podría deteriorar el intercambiador de aire, lo que permitiría que el agua penetre en los circuitos eléctricos.

Vista global de la instalación

► Precauciones y advertencias relativas a su instalación

▼ La unidad exterior

La unidad exterior contiene los componentes que permiten captar la energía del aire ambiental.

Su instalador ha montado este aparato en el lugar que le permite funcionar mejor.

Ningún obstáculo debe impedir la circulación del aire a través del evaporador y en la salida del ventilador.

El agua contenida en el aire ambiental se puede condensar y salirse de la unidad exterior. La unidad exterior puede generar un importante volumen de agua, denominado condensados.

Con un clima frío, el agua se congela al entrar en contacto con el intercambiador y debe evacuarse con regularidad mediante ciclos de desescarche. El ciclo de desescarche se gestiona automáticamente mediante la regulación y puede traducirse por una emisión completamente normal de vapor.

▼ El módulo hidráulico

El módulo hidráulico contiene toda la regulación de la bomba de calor que se encarga de gestionar el confort térmico y la producción de agua caliente sanitaria.

El módulo hidráulico está equipado con un sistema de apoyo eléctrico* o de conexión de caldera* que se activa para garantizar un complemento de calefacción en las épocas más frías.

▼ La regulación

El instalador ya se ha encargado de regular el equipo. No modifique los parámetros de ajuste sin su consentimiento. En caso de duda, póngase en contacto con él.

La regulación de su sistema de calefacción se realiza en función de la temperatura exterior (curva de calefacción).

La instalación de una sonda de ambiente (opcional) permite mejorar el funcionamiento de la regulación (se tiene en cuenta la influencia de la temperatura ambiente).

▼ Los radiadores

Para garantizar el funcionamiento de la regulación, es necesario que la estancia en la que esté instalada la sonda de ambiente no tenga ninguna válvula termostática. En caso contrario, estas últimas deben estar completamente abiertas.

▼ El suelo radiante

Si dispone de una instalación de suelo radiante nueva, la primera vez que ponga en marcha el sistema de calefacción tendrá que hacerlo de forma gradual para evitar que se produzcan grietas. Compruebe con el instalador que este proceso se haya llevado a cabo de forma correcta antes de utilizar la calefacción por su cuenta.

La gran inercia de regulación del suelo radiante evita las diferencias bruscas de temperatura. No obstante, esta inercia implica un tiempo de reacción de varias horas (alrededor de 6).

Cualquier modificación de los ajustes debe realizarse lentamente dejando a la instalación tiempo para reaccionar. Los cambios bruscos o intempestivos siempre dan lugar a oscilaciones importantes de la temperatura durante la jornada.

Si su vivienda cuenta con suelo radiante, no baje ni apague la calefacción cuando vaya a ausentarse de ella por poco tiempo. Se precisa siempre bastante tiempo (alrededor de 6 horas) para volver a alcanzar la temperatura de calefacción deseada.

▼ Los ventiloconvectores / radiadores dinámicos con regulación integrada

No utilice la sonda de ambiente dentro de la zona en cuestión.

▼ El agua caliente sanitaria (ACS)*

La bomba de calor da prioridad a la producción de agua caliente cuando esta función está activada.

Durante la preparación de agua caliente sanitaria no se alimenta la calefacción.

La producción de agua caliente sanitaria (ACS) se realiza a través de la BC, después se completa, en caso necesario, mediante el apoyo eléctrico o la caldera.

Para garantizar una consigna de ACS superior a 45°C, es necesario dejar funcional el apoyo eléctrico o la caldera (opción kit de conexión de caldera)*.

El apoyo eléctrico permite el buen desarrollo de los ciclos antilegionela.

*según configuración/opción

► Reciclaje del aparato

El desmontaje y el reciclaje de los aparatos deben ser realizados por un especialista. En ningún caso los aparatos se deberán tirar a la basura.

Al final de la vida del aparato, contacte con su Servicio Técnico Autorizado para proceder al desmontaje y reciclaje del aparato.

► Vista global de la instalación

El instalador ya ha configurado la bomba de calor. Estos son sus principales componentes:

- La unidad exterior que, como su propio nombre indica, está ubicada en el exterior de la vivienda y recoge las calorías del aire exterior.
- El módulo hidráulico, situado en el cuarto de calderas, la bodega, la despensa, el garaje o incluso en la cocina, transmite las calorías al circuito de calefacción y de agua caliente sanitaria*.
- La sonda exterior, que detecta la temperatura exterior.

Material opcional:

- La sonda o sondas de ambiente.

Las bombas de calor son sistemas que pueden estar conectados a cualquier forma de **distribución de baja temperatura**, por lo que el calor captado por la bomba de calor puede utilizarse de diferentes maneras, para:

- El suelo radiante.
- Los radiadores.
- El agua caliente sanitaria (ACS)*.

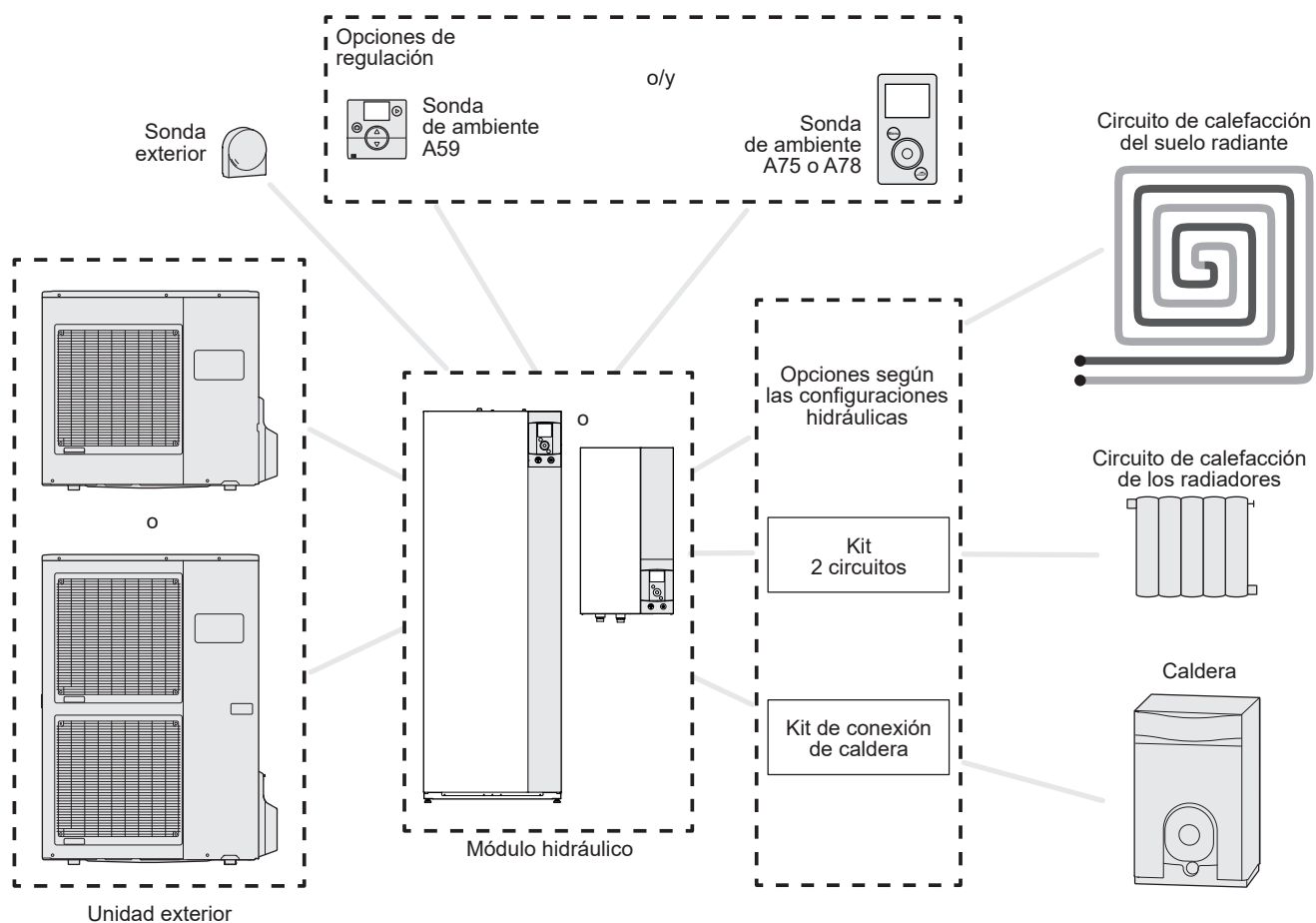

fig. 1 - Vista de conjunto de una configuración de instalación completa

*según configuración/opción

Manejo de la instalación

► Interfaz del usuario



Figura	Descripción
1	Tecla de acceso al menú
2	Rueda de navegación (gire la rueda), validar (pulse la rueda)
3	Botón "atrás"

► Descripción de los indicadores





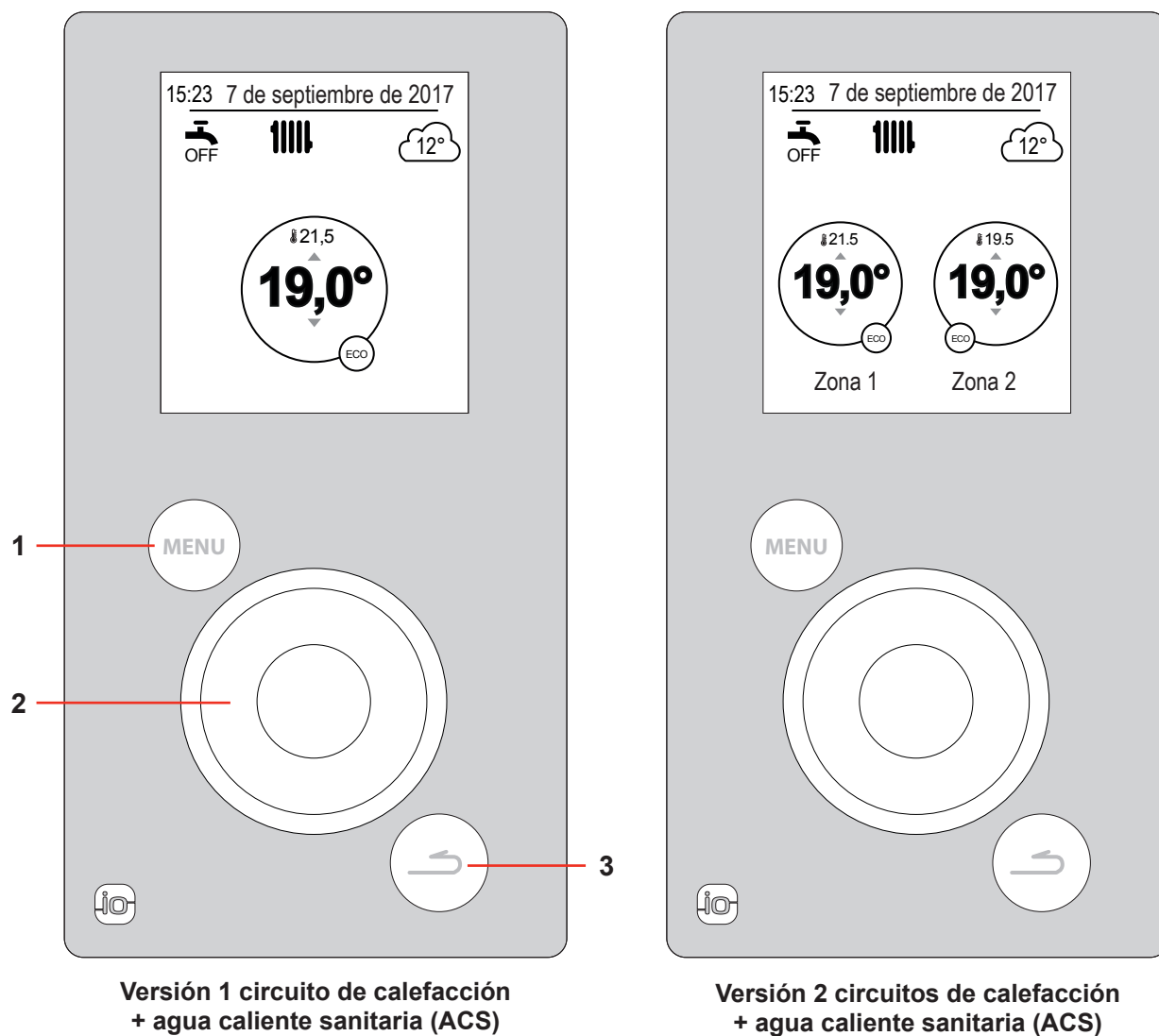
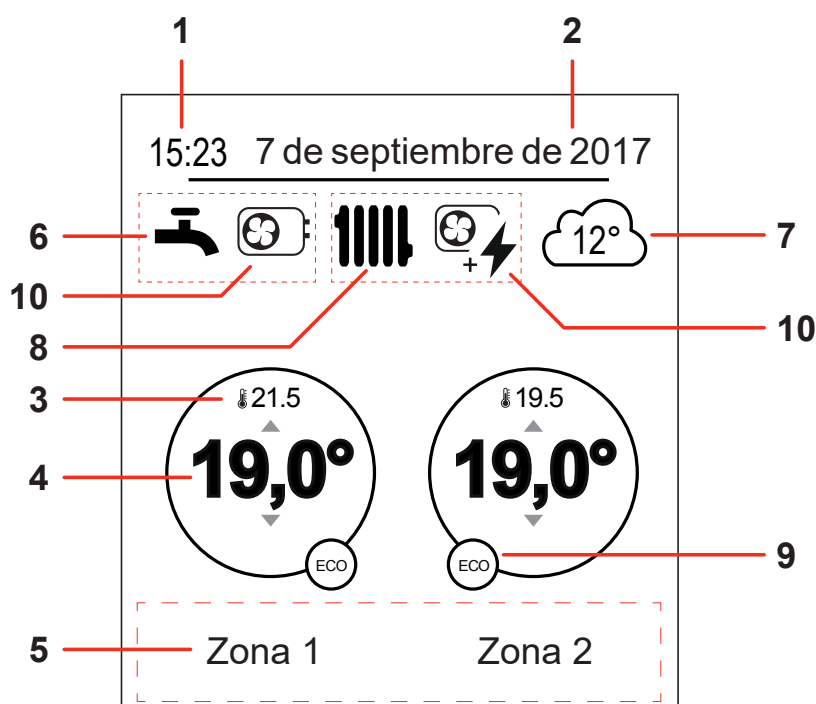

Nº	Símbolos	Definiciones
1	15:23	Hora
2	7 de septiembre de 2017	Fecha
3	21.5	Temperatura medida por la sonda de ambiente.*
4	19.0°	Consigna de temperatura ambiente
5	Texto de información (nombre de las zonas, modo emergencia, modo test, visualización de errores...)	
6	Agua caliente sanitaria (ACS)* ...	
		Activada
		Boost en curso
		Desactivada
7	12°	Temperatura medida por la sonda exterior
8	Funcionamiento ...	
		Calefacción
		Refrigeración*

Nº	Símbolos	Definiciones
9	Modo ...	
		Confort
		Manual (excepción)
	ECO	ECO
		Vacaciones
		Secado del suelo
		Parada (antihielo)
10	Producción por ...	
		BC
		Apoyo eléctrico*
		BC + apoyo eléctrico*
		BC + Gasóleo/Gas*
		Gasóleo/Gas*

*según configuración/opción

► Navegación por los menús

Para ...	Acción:
Acceder al menú	Pulse  .
Elegir un elemento del menú	Gire la rueda para resaltar el elemento elegido. Pulse la rueda para validar.
Regresar al menú anterior	Pulse  .
Regresar al menú principal	Pulse 2 veces  .
Regresar a la pantalla de inicio	Pulse  o  desde el menú principal.

Observación: Algunos parámetros (o menús) pueden no aparecer. Dependen de la configuración de la instalación (según opción).

► Modificación de los parámetros

Gire la rueda para resaltar el parámetro que quiere modificar.

Pulse la rueda para activar la modificación.

Gire la rueda para modificar el parámetro.

Pulse la rueda para confirmar su elección.

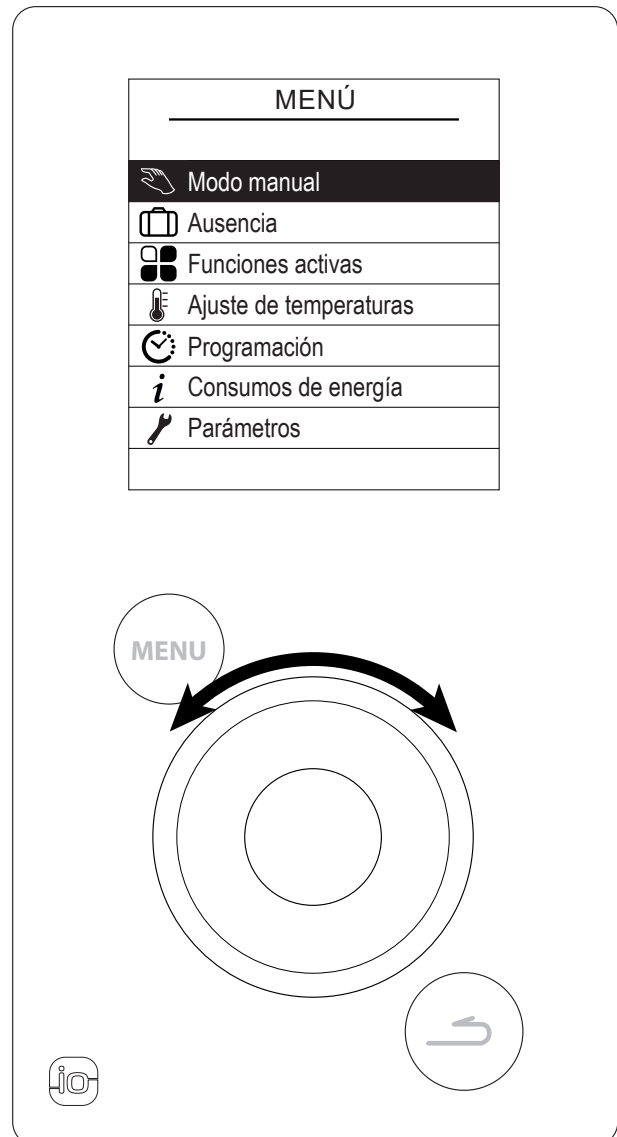
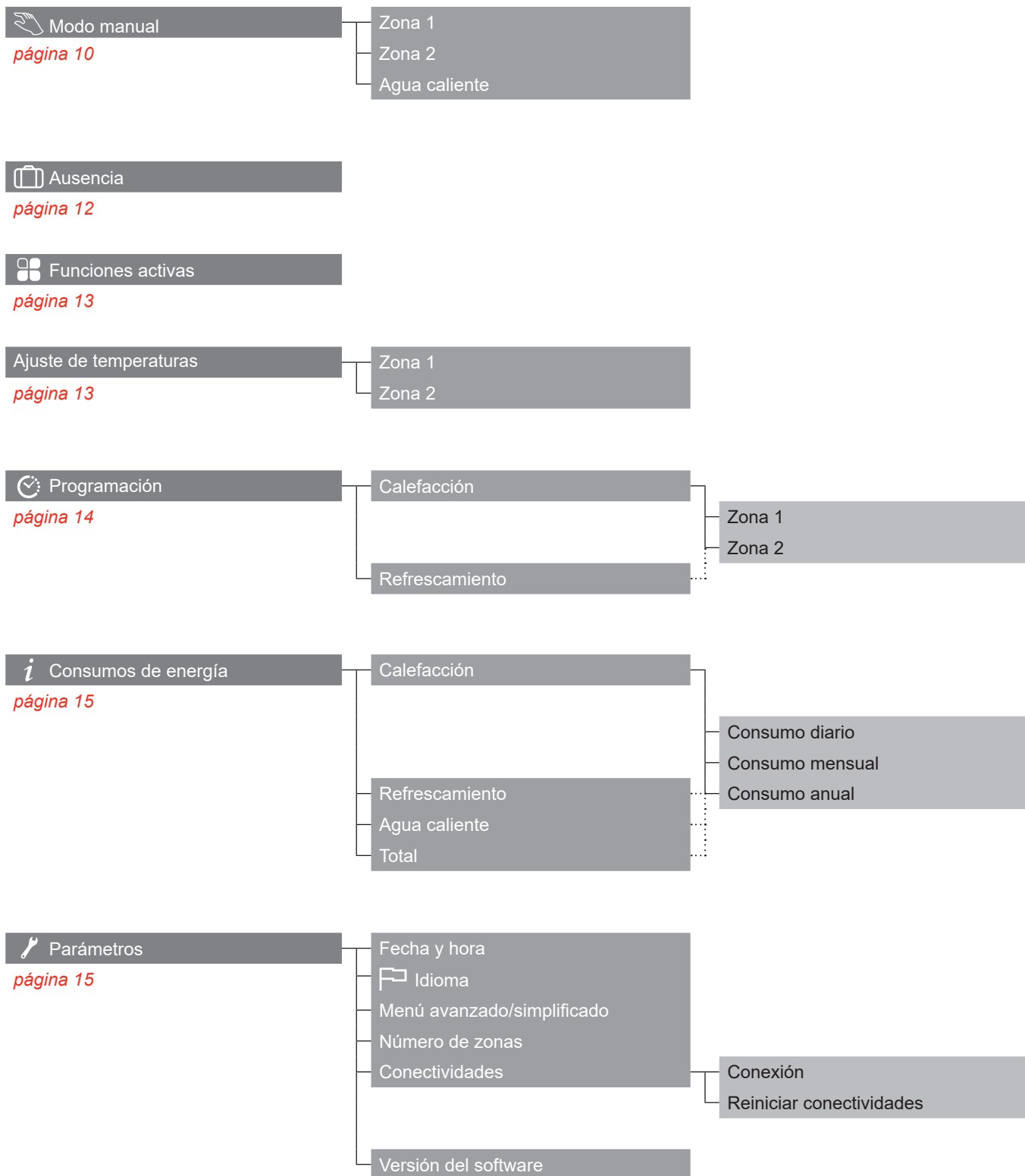

fig. 2 - Navegación

► Estructura de los menús



▶ Modo manual

▼ Excepción al programa horario

Cuando hay un programa horario activo (menú avanzado), la excepción permite forzar el funcionamiento del aparato («Calefacción» o «Refrescamiento») a la temperatura deseada durante un tiempo determinado.

■ Desde la pantalla de inicio

Seleccione la zona (el círculo de la zona es más grueso).

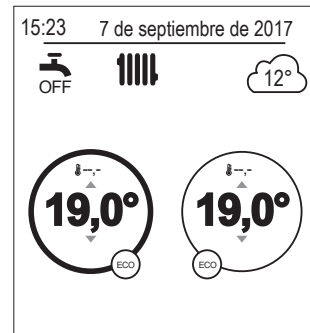

Regule la temperatura deseada, y la duración de la excepción.

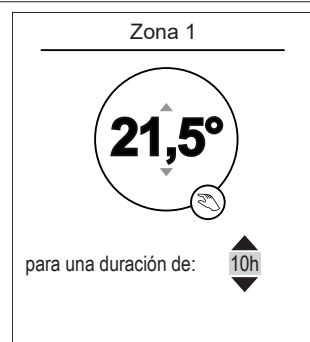

■ Desde el menú

Elija la zona en el menú:
«Modo manual».

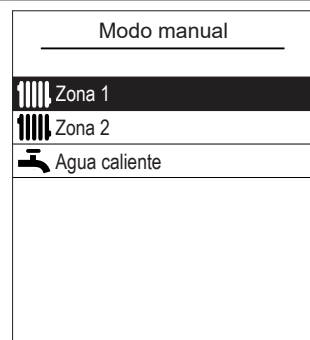

Regule la temperatura deseada, y la duración de la excepción.

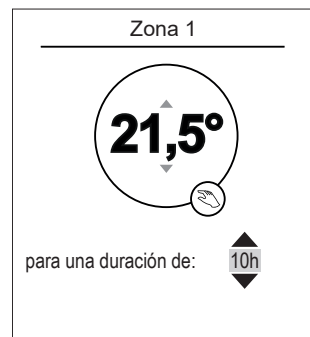

▼ Anular una excepción al programa horario

■ Anular una excepción con 1 zona de calefacción

Desde la pantalla de inicio seleccione:
«Interrumpir la excepción».



■ Anular una excepción con 2 zonas de calefacción

Elija la zona en el menú:
«Modo manual».
Pulse la rueda para anular la excepción.

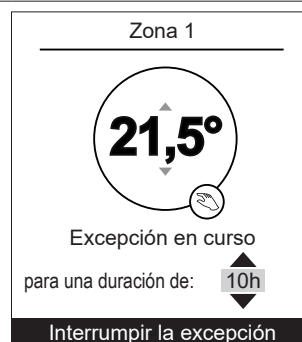

▼ Forzar el funcionamiento del agua caliente sanitaria (Boost)

El Boost de agua caliente sanitaria (ACS) inicia el calentamiento del acumulador hasta alcanzar la temperatura de Confort.

Vaya al menú:
«Modo manual» > «Agua caliente».
Pulse la rueda para activar la función «BOOST».

Cuando se solicita la producción de agua caliente, la bomba de calor da prioridad a esta demanda.

Durante la preparación de agua caliente sanitaria no se alimenta la calefacción.

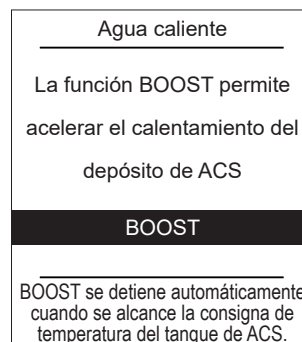

▶ Ausencia

En caso de ausencia prolongada, se puede establecer un periodo durante el cual la calefacción funcionará a una temperatura reducida (antihielo) y la producción de agua caliente sanitaria (ACS) se interrumpe.

▼ Programación de una ausencia

Ajuste la fecha de partida y la fecha de regreso de la ausencia y valide.

- Para regresar al ajuste anterior (ejemplo: del mes al día del mes), pulse el botón .

Ausencia

Fecha de partida:
 19 Julio

Fecha de regreso:
03 Agosto

Validar

La ausencia comenzará a las 0h el día de partida y terminará a las 0h el día de regreso

Ajuste la temperatura de la vivienda durante la ausencia.

Ausencia

Temperatura de la vivienda durante la ausencia:
 8°

El ACS se ha detenido

▼ Consulta, modificación y anulación de la siguiente ausencia

La consulta, la modificación y la anulación de la siguiente ausencia se hace desde el menú:

«Ausencia».

Ausencia



La próxima ausencia está prevista del
19 de julio
al
03 de agosto



Modificar

Anular la ausencia

Si hay una ausencia en curso, la puede anular desde la pantalla de inicio.

15:23 7 de septiembre de 2017

 OFF  12°

 08,0° 

Fecha de regreso: 15 de septiembre

Anular la ausencia

► Funciones activas

La página de "Funciones activas" informa sobre los servicios que están funcionando y permite modificar su estado.

- "Confort interior": Calefacción/Refr./Parada.
- "Zona1"/"Zona 2"/"Agua caliente": Marcha/Paro.

Si "Confort interior" está ajustado en "Parada", Zona 1 y Zona 2 no se pueden modificar.

«Modo emergencia»: Activar solo en caso de error «370: Fuente termodinámica». El aparato solo se calienta con apoyo eléctrico.

Funciones activas	
Confort interior	Calefacción
Zona 1	Marcha
Zona 2	Marcha
Agua caliente	Marcha
Modo emergencia	Parada

► Ajuste de temperaturas

La página de «Ajuste de temperaturas» permite ajustar las consignas de temperatura de los periodos de Confort y ECO (calefacción y refrigeración). Deberá hacer los ajustes pertinentes de cada zona.

Ajustes de fábrica de las temperaturas de calefacción:

Confort 20°C, ECO 19°C.

Ajustes de fábrica de las temperaturas de refrigeración:

Confort 24°C, ECO 26°C.

Ajuste de temperaturas	
Zona 1	
Calefacción	
Tª Confort	21,5°C
Tª ECO	21,5°C
Refrescamiento	
Tª Confort	19,5°C
Tª ECO	21,5°C

▶ Programación

La programación horaria permite definir los periodos de funcionamiento automáticos (Confort ↔ ECO) del aparato. Cada día se puede ajustar independientemente.

▼ Crear una programación horaria

① - Elija "Calefacción" o "Refrescamiento" así como la zona en cuestión accediendo al menú:
"Programación" > "Calefacción"/"Refrescamiento" > "Zona 1"/"Zona 2".

② - Seleccione el día.

③ - Ajuste la hora de inicio y fin de los periodos de Confort.

Si hay 2 o 3 periodos de Confort que no son necesarios, haga clic en "--:--".

- Para regresar al ajuste anterior (ejemplo: ir del fin 1^{er} periodo de calefacción al principio del 1^{er} periodo de calefacción), pulse el botón .

• Para copiar la programación horaria a otros días:

④ - Seleccione "Validar y copiar".

⑤ - Ajuste en "Sí" los días en cuestión y seleccione "Finalizar".

• En caso contrario, "Validar".

Ajustes de fábrica de la programación horaria calefacción/refrigeración: 6:00 - 22:00.

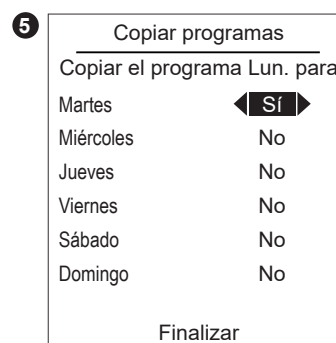
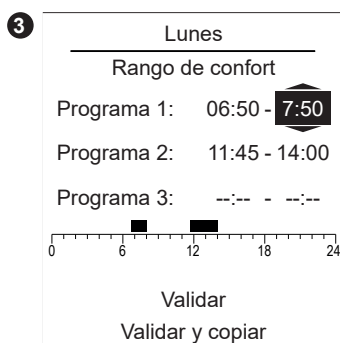
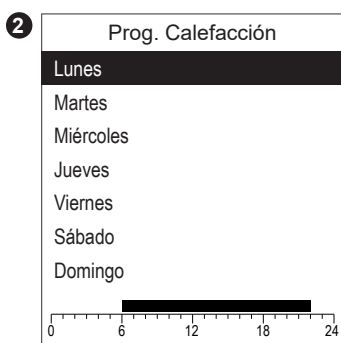

▼ Eliminación de un periodo de Confort

Para eliminar un periodo de Confort, ajuste la hora de inicio y la hora de fin en el mismo valor.

En el momento de la validación, la pantalla muestra:

Programa X: --:-- - --:--

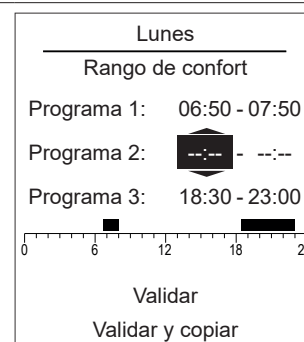

▶ **i** Consumos de energía

Se ofrece una visualización del consumo por uso:

- Calefacción (zona 1 y zona 2).
- Refrigeración.
- Agua caliente sanitaria (ACS).
- Total (Calefacción + Refrigeración + Agua caliente).

Puede ver los datos relativos a:

- Los últimos 8 días: consumo diario (Hoy, D-1= ayer...).
- Los últimos 12 meses: consumo mensual (iniciales del mes, ej: E= Enero...).
- Los últimos 10 años: consumo anual (2 últimas cifras, ej. 16 = 2016).

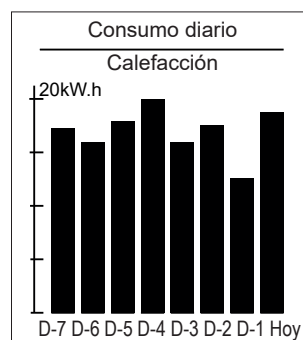

Ejemplo de consumo diario de calefacción.

▶ **🔧** Parámetros

▼ Fecha y hora

Para ajustar la fecha y la hora, acceda al menú:

"Parámetros" > "Fecha y hora".

Parámetros
Fecha y hora

Lunes **12** Septiembre 2016

09 : 45

Modificar
Validar

▼ Idioma

Para modificar el idioma, acceda al menú:

"Parámetros" > "Idioma".

Parámetros
Idioma

Español

▼ Menú avanzado/simplificado

Hay dos modos de visualización de los menús y de funcionamiento del aparato:

- Menú avanzado:

- El aparato sigue la programación horaria establecida en el apartado , *página 14*.

- Menú simplificado*:

- El aparato funciona a la temperatura constante que el usuario ajusta directamente.

- No se puede acceder a ciertas funciones.

* El ajuste "Menú simplificado" no es compatible con la aplicación Cozytouch.

Elija el modo de visualización desde el menú:

«Parámetros» > «Menú avanzado/simplificado».

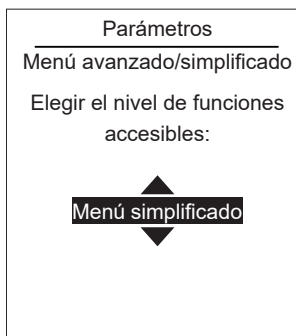

■ Ajuste de la temperatura desde Menú simplificado

1 zona

① - Gire la rueda para ajustar la temperatura **directamente**.

2 zonas

② - Seleccione la zona. Valide.

④ - Ajuste la temperatura con la rueda. Valide.

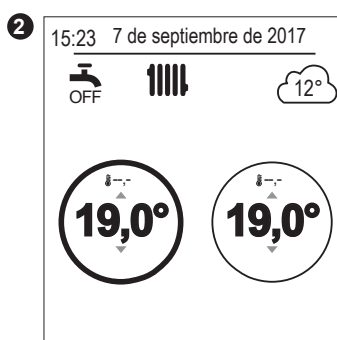

▼ Número de zonas

Puede personalizar el nombre de las zonas desde el menú:

"Parámetros" > "Número de zonas".

Nombres disponibles: "Zona 1" / "Zona 2" / "Día" / "Noche" / "Panta 1ª" / "Salón" / "Planta Bª" / "Dormitorio" / "Suelo rad." / "Radiador".

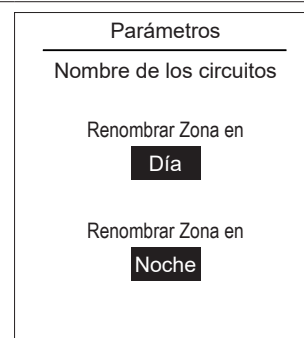

▼ Conectividades

■ Asociación a una sonda de ambiente:

Para conectar una sonda de ambiente, vaya al menú:

"Parámetros" > "Conectividades" > "Conexión".

El aparato se mantiene a la espera de asociación durante 10 minutos.

Consulte el manual de instalación de la sonda de ambiente.

No se puede acceder al menú "Conexión" si ya se ha asociado una sonda.

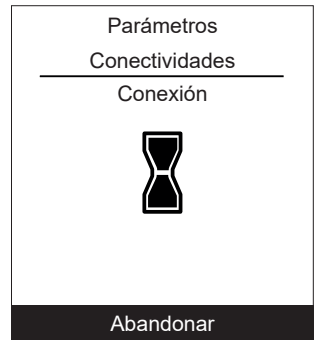

■ Reiniciar las conectividades

 La reinicialización anula todos los emparejamientos.

Seleccione "Reinicializar" en el menú:

"Parámetros" > "Conectividades" > "Reiniciar conectividades".

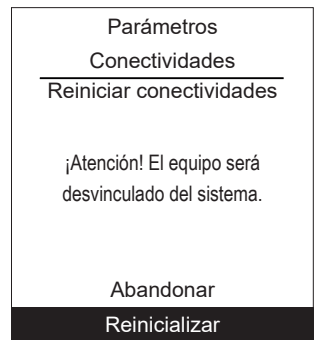

▼ Versión del software

Visualización de la versión del software de visualización (IHM) y de regulación.

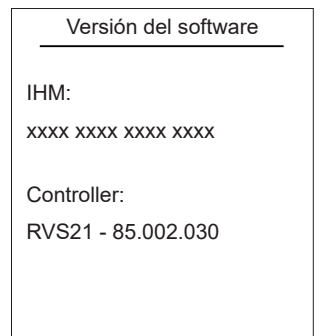

Mantenimiento

Para que su aparato funcione correctamente durante muchos años, es necesario realizar las operaciones de mantenimiento descritas a continuación al inicio de cada temporada en que se vaya a usar la calefacción. En general, se efectúan en el marco de un contrato de mantenimiento.

► Controles regulares

Compruebe regularmente la presión del agua en el circuito de calefacción (fíjese en la presión especificada por el instalador - entre 1 y 2 bar).

Si debe realizar un llenado y restablecer la presión en la instalación, compruebe el tipo de fluido que se había empleado inicialmente (en caso de duda, consulte a su instalador).

Si son necesarios llenados frecuentes, es absolutamente obligatorio buscar fugas.

La aportación de agua frecuente supone un riesgo de incrustación de cal para el intercambiador, perjudicando directamente a su rendimiento y longevidad.

► Verificación de la unidad exterior

Limpie el intercambiador en caso necesario, con cuidado de no dañar los álabes.

Compruebe que no haya nada que obstruya el paso del aire.

► Verificación del circuito frigorífico

Cuando la carga del fluido frigorígeno es superior a 2 kg (modelo > 10 kW), es obligatorio que un SAT autorizado verifique el circuito frigorífico todos los años. Consulte al Servicio Técnico.

Acumulador ACS*

El mantenimiento del acumulador se debe realizar una vez al año (la frecuencia puede variar según la dureza del agua).

Consulte al Servicio Técnico.

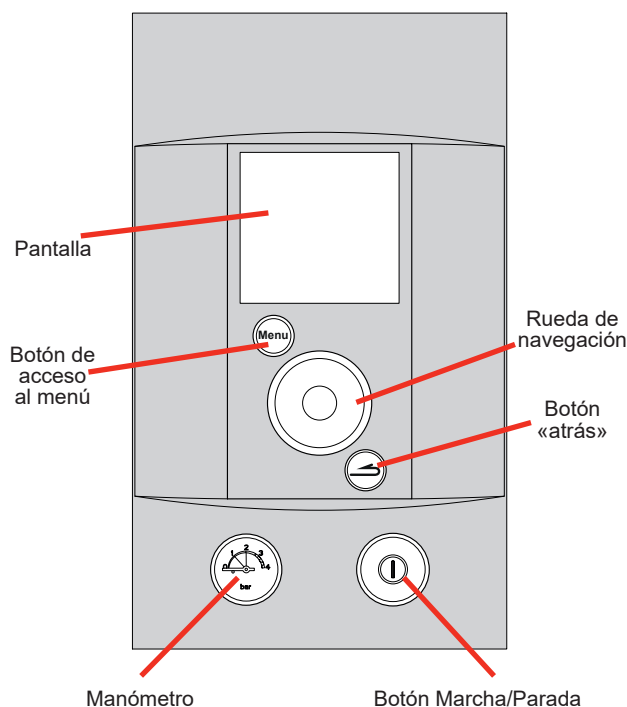

fig. 3 - Panel de control

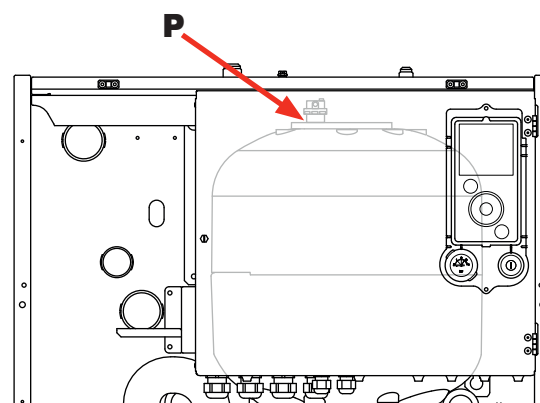

fig. 4 - Purgador automático

*según configuración/opción

► Mensajes de error

En caso de avería el número del error aparecerá en la pantalla de inicio.



Para ver la designación del error, selecciónela con la rueda.

En caso de error, anote el número y consulte al Servicio Técnico.

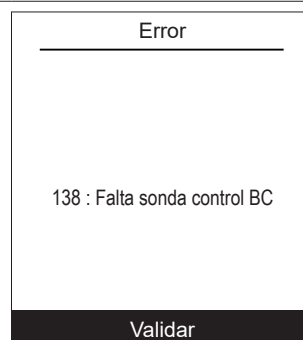

En caso de error **“370: Fuente termodinámica”**, active el **“Modo emergencia”** (ver [página 13](#)) y consulte con el Servicio Técnico.

MANUAL DE USO

Alféa Extensa A.I. / Alféa Extensa Duo A.I.
Alféa Excellia A.I. / Alféa Excellia Duo A.I.

Garantía

► Garantía contractual

Las presentes disposiciones no serán exclusivas del beneficio, en beneficio del comprador del material, de las condiciones de la garantía legal que se aplica en el país donde se compró el equipo.

Nuestros aparatos tienen garantía total durante 2 años*. Esta garantía se refiere a la sustitución de piezas de origen reconocidas como defectuosas por Thermor así como la mano de obra y desplazamiento del Servicio Técnico.

* Garantía de duración superior siempre que se realice un mantenimiento anual desde la entrada en servicio. Consulte nuestra tarifa para conocer más detalles al respecto

► Garantía comercial

La compra de la puesta en marcha completa conlleva la ampliación de la garantía a 3 años total.

► Validez de la garantía

La validez de la garantía estará supeditada a la puesta en servicio del aparato por el Servicio Técnico de Thermor, así como a la utilización y mantenimiento anuales realizados de conformidad con las instrucciones especificadas en nuestros manuales.

► Exclusión de la Garantía

No están cubiertos por la garantía:

-Piezas de desgaste: electrodos, fusibles, luces, juntas, turbuladores, ánodos, refractarios, aspersores, cristales, piezas en contacto con una llama.

- Los daños de piezas procedentes de elementos externos al aparato (humedad, choques térmicos, efecto de tormenta, etc.).

- Las degradaciones de los componentes eléctricos resultantes de la conexión en el sector cuya tensión medida en la entrada del aparato sería inferior o superior en un 10% de la tensión nominal de 230V.

No se nos puede exigir ninguna indemnización por daños y perjuicios por ningún motivo.

En un afán constante de mejora de nuestros materiales, cualquier modificación que nuestros servicios técnicos consideren útil y comerciales, podrá realizarse sin previo aviso. Las especificaciones, dimensiones e información que figuran en nuestros documentos, no son indicativos y no comprometen en modo alguno a Thermor.

Fecha de la puesta en servicio:

Datos de su instalador técnico de calefacción o del SPV.

Calle Molinot 59-61,
Pol. Camí Ral.
08860 Castelldefels
SPAIN